

Kaava/Kylä MARINKAINEN	Kortti/710 VANHA KORVELA 472	Tontti/7610	Vieremäsen onkaloalueen 22:n osien
Esisuunnitelma PERUSKORJAUS			Päivitys PÄÄPIIRUSTUS
Kaavantoimiston nimi ja osoite HEHONAVETTA MTY KM KORVELA SAJOKANKAANTIE 22, 68210 MARINKAINEN			Piirustuksen nimi POHJA
			Mittakaava 1:100
JuPaKa Oy			Suunnittelija ARK
			Työnumero P/W:n:o
			Muutos
			Alkuperäinen
			Siirtäminen
Teeurakuja B, 69600 Kouvola		21.5.2019	

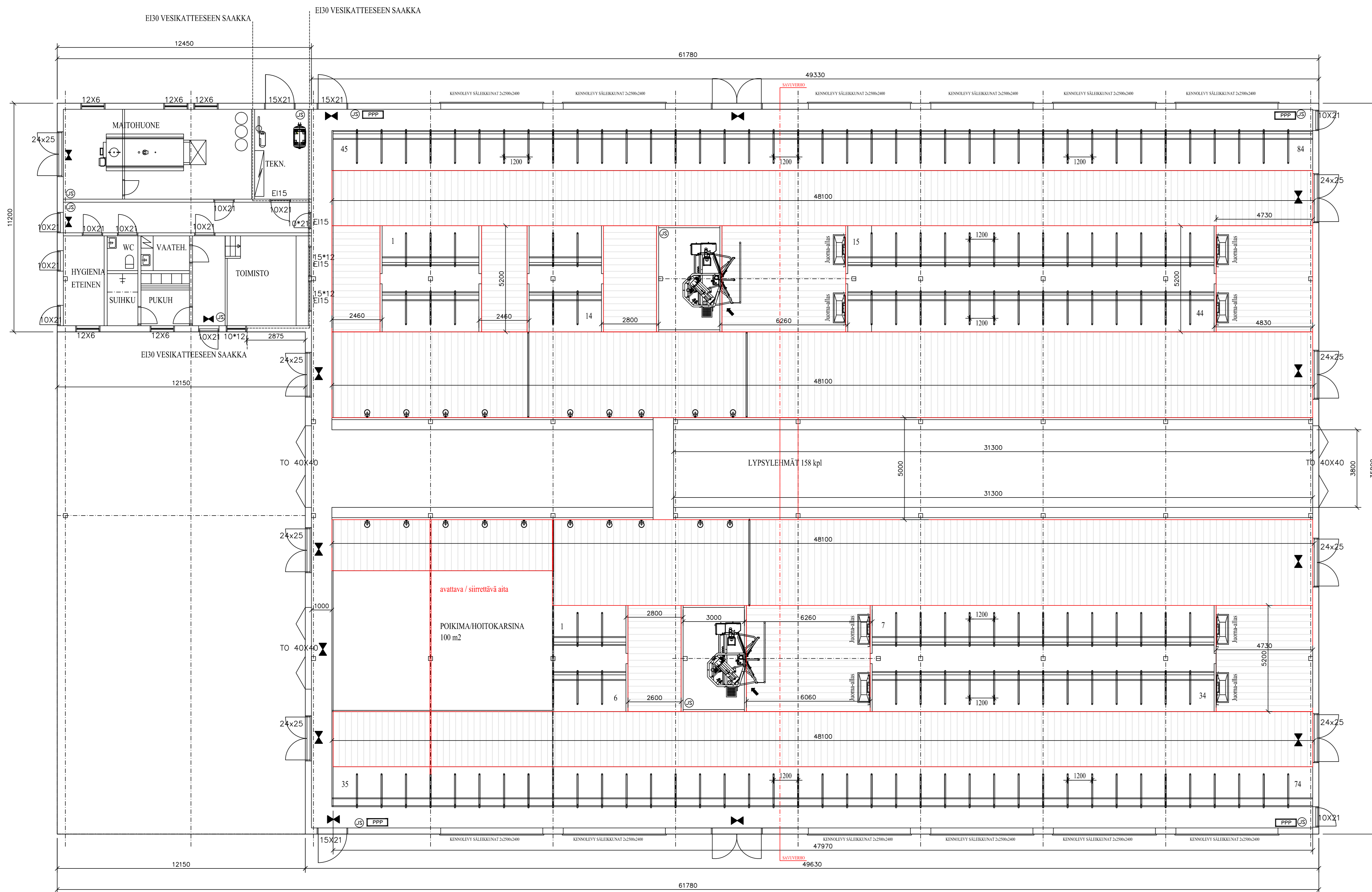

TIILIN PAINO (kg)	IKÄÄ	RAKOLATTI KÄRSÄ, m2/tila	KINTTAPOHJAIN KÄRSÄ, m2/tila	KÄRSÄ	RAKOLATTI KÄRSÄ, m2/tila
1000	2,6	2,6	1,5	2,9	2,9
1500	2,8	2,8	1,7	2,9	2,9
2000	3,0	3,0	1,8	2,9	2,9
3000	3,2	3,2	1,9	2,9	2,9
4000	3,4	3,4	2,0	2,9	2,9
5000	3,6	3,6	2,1	2,9	2,9
6000	3,8	3,8	2,2	2,9	2,9
7000	4,0	4,0	2,3	2,9	2,9
8000	4,2	4,2	2,4	2,9	2,9

Iläpää	Vesikiipä	Vesimppi
Juurivaihto	alle 6k	600
Vaskit	6-12k	600
Vaskit	13-24k	600
Muut		600

Ta vettä on 100 mm sikkokorkeuden yli
Näppä suojattava nim etteivät elimet voi kaataa siihen itseään

Eläimen ikä (kk)	Palkin vähimmäisleveys (mm)	Raon enimmäisleveys (mm)
Täyskasvat	125	40
18 - 24kk	110	35
12 - 18kk	100	35
6 - 12kk	90	35
alle 6kk	70	30

Sähköisesti toimivassa ilmanvaihto- ja lämmityslaitteistossa on tarvittava ohjavaikkyysaste, joka antaa käyttökykyä kiertäessä.
Eläimen vähimmäislämpötila on -ilmavaihdosta on huolehdittava myös sähkökarkon aikana.

LÄMPIMÄT	HYÖTYALA	TILAVUUS
LYPSYKARJAOSASTO	161,0 m ²	
LYPSYOSASTO	50,0 m ²	
MAITOHUONE	41,0 m ²	
NUORKARJAOS - 8kk	66,0 m ²	
NUORKARJAOS - 8kk	66,0 m ²	
REKUNKASITTEI	1 m ²	
YHTEISTOIMINNOT	84,0 m ²	
YHTEENSÄ:	185,0 m ²	8720,0 m ³
KYLMÄT	HYÖTYALA	TILAVUUS
YHTEENSÄ:		
KAIKKI YHTEENSÄ	185,0 m	8360,0 m ³
RAKENNUKSEN KERROSALA	1986 m ²	

ELÄNMÄÄRÄT	LANTAMÄÄRÄ ELÄIN / 12 kk	LANTAMÄÄRÄ YHTEENSÄ
LYPSYLEHMÄ	158 kpl	25,5 m ³
HIEHOT	0 kpl	15 m ³
VASKAT - 8kk	0 kpl	15 m ³
VASKAT - 8kk	0 kpl	4 m ³
YHTEENSÄ:		402,0 m ³
PESUVEDET		600,0 m ³
LIETEKULUIEN TILAVUUS		643,0 m ³

VALAISTUS MMM-RMO C3, KOTIELÄINRAKENNUSTEN VALAISTUS, MUKAAN:

TILA	LUXIA	LOISTELAMPPIJA W/m ²
NAVETTA JA PHATTO	60-100	3,6-6,0
- yleisvalaistus	200-250	12,0-15,0
- robottihuone	40-60	2,4-3,6
- muokarjantila	150-300	9,0-18,0
- maidonhuoltotila	150-300	9,0-18,0
- viljojenala	150-300	9,0-18,0

ILMANVAIHTO:

Eläintiloissa painovoimainen ilmanvaihto. Korvausilma johdetaan sisään säädettävien tuuliläpän kautta ja poistoilma poistetaan säädettävien kattohdyntä kautta. Lue lisää sivusta poistotilamäärät.
Apuiltoihin ja MH:n erillinen konellinen ilmanvaihto, toimistoon ja MH:n ylipaineellisen tuuloita, poistoventtiilit eläintiloissa.

ILMANVAIHDON OHJEARVOT MMM-RMO C 2.2 MUKAAN:

	PAINO (kg)	MIN. (m ³ /h)	MAX. (m ³ /h)
LYPSYLEHMÄ	400 - 600	55	330
HIEHO JA LUMMESSA OLEVA LEHMÄ	500	50	240
NUORKARJA 18-24 kk	400	40	200
NUORKARJA 12-18 kk	300	30	150
NUORKARJA 6-12 kk	150	20	100
VASKKA	75	10	55

SÄVUNPOSTIT:
Eläintiloissa savunpoisto järjestetään herättämällä kanta, korvausilma saavuttaa sikkokorkeutta ja ulko-ovista.
Eläintila 1714 m², 26 / 1714 + 2,1% = herättämällä savunpoistossa eläintilan lattiatasista.
Apuiltoihin ja MH:n kiertävien savunpoisto ja korvausilma saavuttaa sikkokorkeutta ja oven kautta.
HARJAN KATTOIKKUNA: L=36 m, B=1 m =36 m²

SÄVUNMAISIN / PALOHÄLYTIN TULEE SUOJETTAA ELÄINTILAAN JA JOKAISEEN MUUHIIN PALO-OSASTOON, JOSTA HÄLYTYS JOHDETAAN MAKUIEN PÄÄRAKENNUKSEEN TAI MUIHIN PAIKKAIAN, JOSTA SE VOIDAAN VAIKATA.
SÄVUNMAISMIEN MÄÄRÄT JA PAIKAT ARVIOidaan TAPAUKSEKSI: PALOVARANOMAISTEN OHJEEN MUKAAN.
HUONETILA MHIIN SÄHKÖPÄÄKESKUS SUOJITETAAN TULEE OSASTOIDA MUUSTA TILASTA EHDOKKAINEN TAI KESKUSKSI VALITAAN MALLI, JOKA EI VAADI PALO-OSASTON TILASTA YMPÄRÖIVIEN TILOIHIN.

PALOMÄÄRÄYKSET:



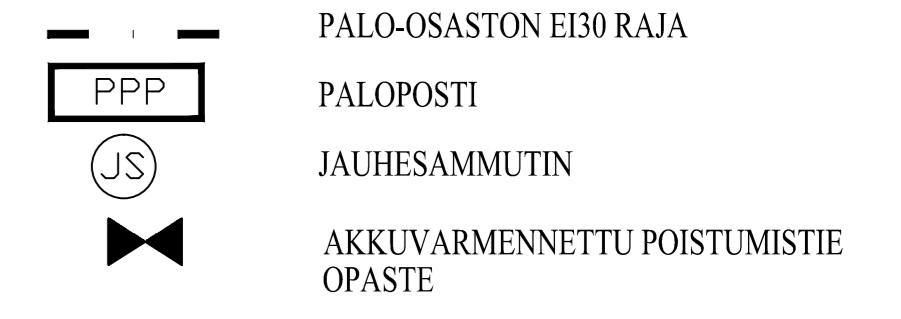

- MMM:n asetusten tuettavaa rakentamista koskevista paloteknisistä vaatimuksista, sekä Suomen rakentamismääräyskokoelman mukaan:
- RAKENNUKSEN PALOLUOKKA ON P2.
- PALOVAARALLISUUSLUOKKA I.
- SUOJAUSTASO 2.
- OSASTOIVAN SEINÄN OVET VÄH. EI 15
- PALOPOSTIT 25 m:n LETKULLA

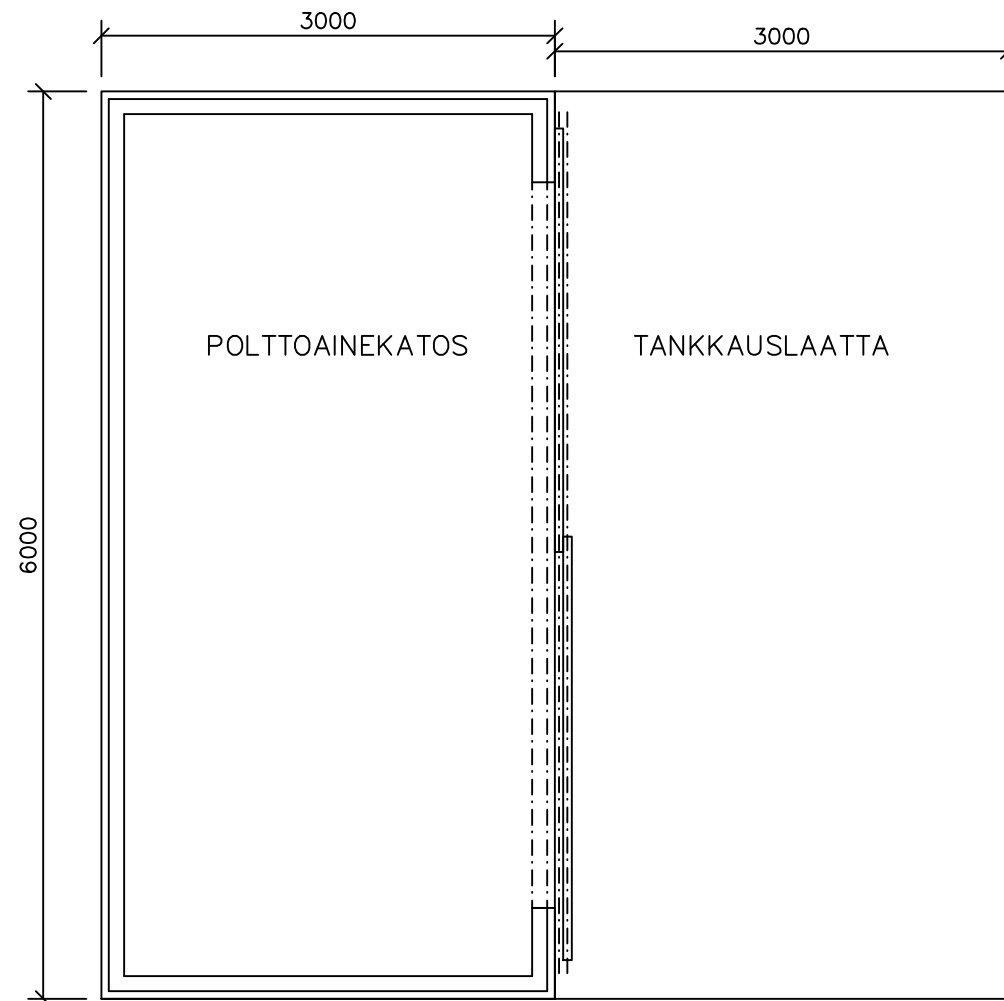
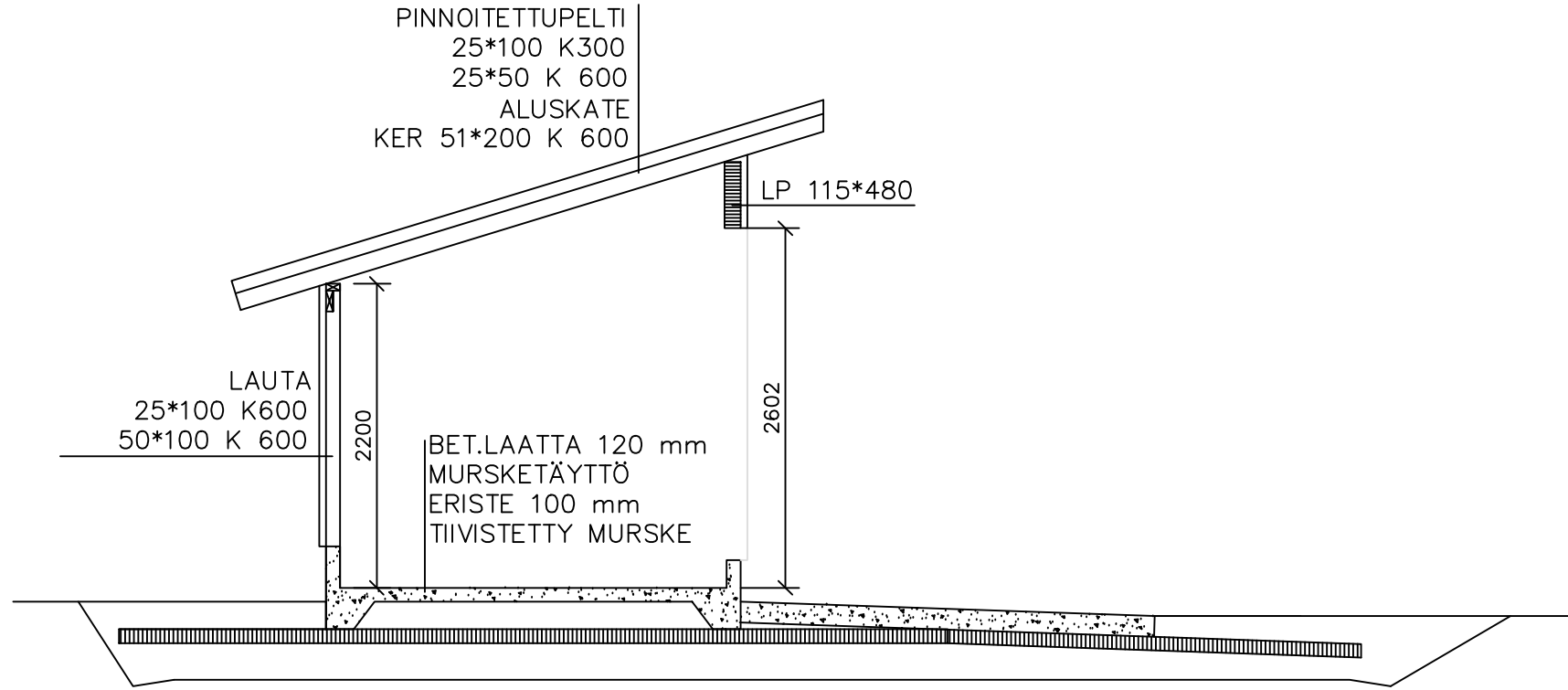



Kortti/No	2019/472	Varausten tarkastusmerkintä/voima
Kortti/No	VANHA KORVELA 472	
Rakennusvaihe	UUDISRAKENNUS	Palotekninen
Rakennusvaiheen nimi ja osite	MAKUUPARSIPHATTO	
	MTY KM KORVELA	
	SAJOKANKAANTIE 22, 68210 MARINKAINEN	
ARK	ARK	
ARK	ARK	

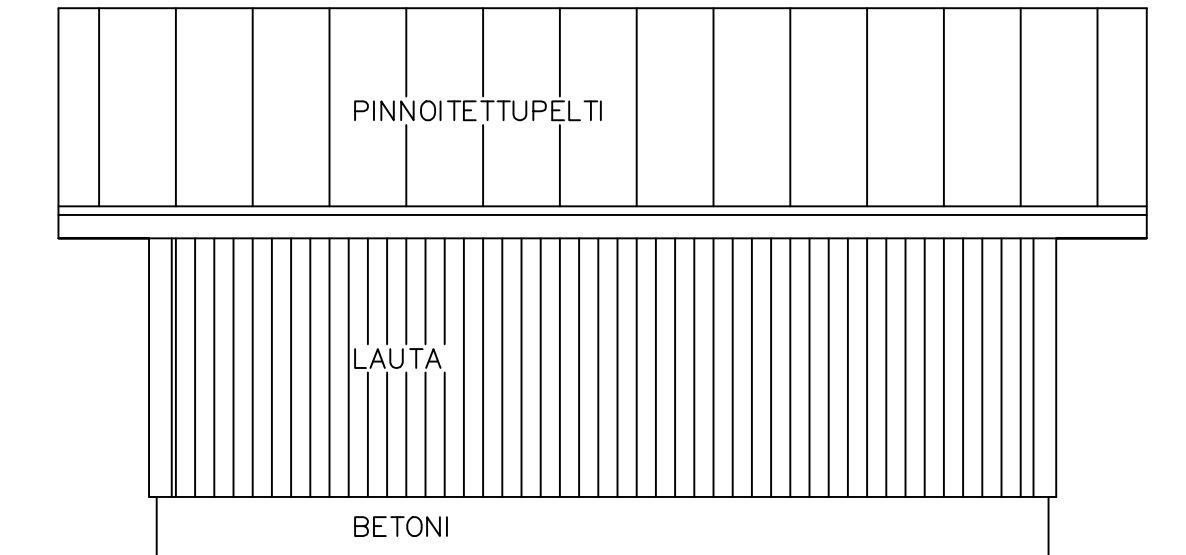
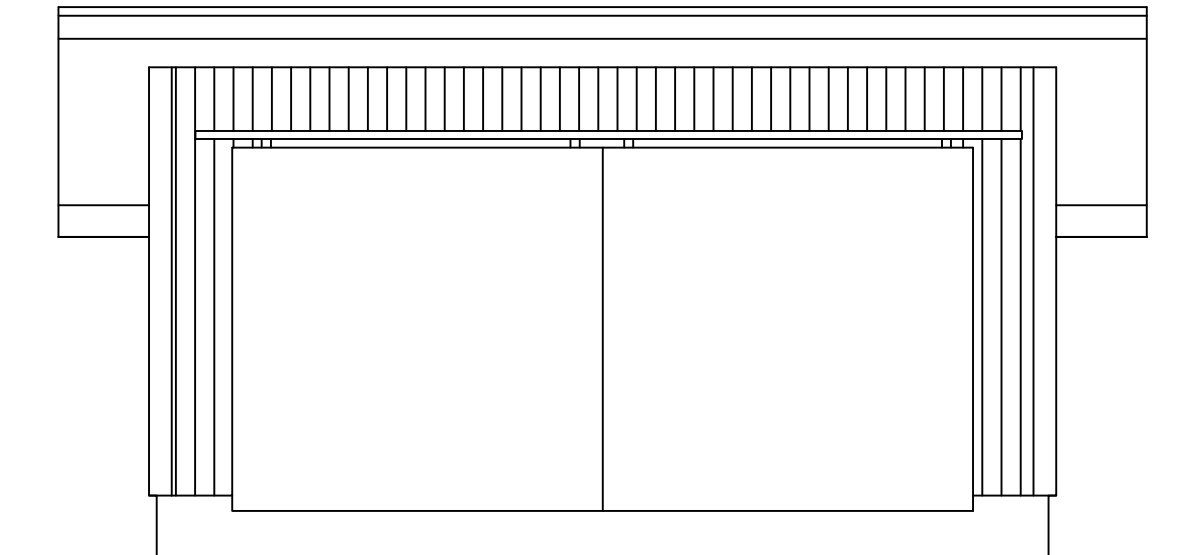
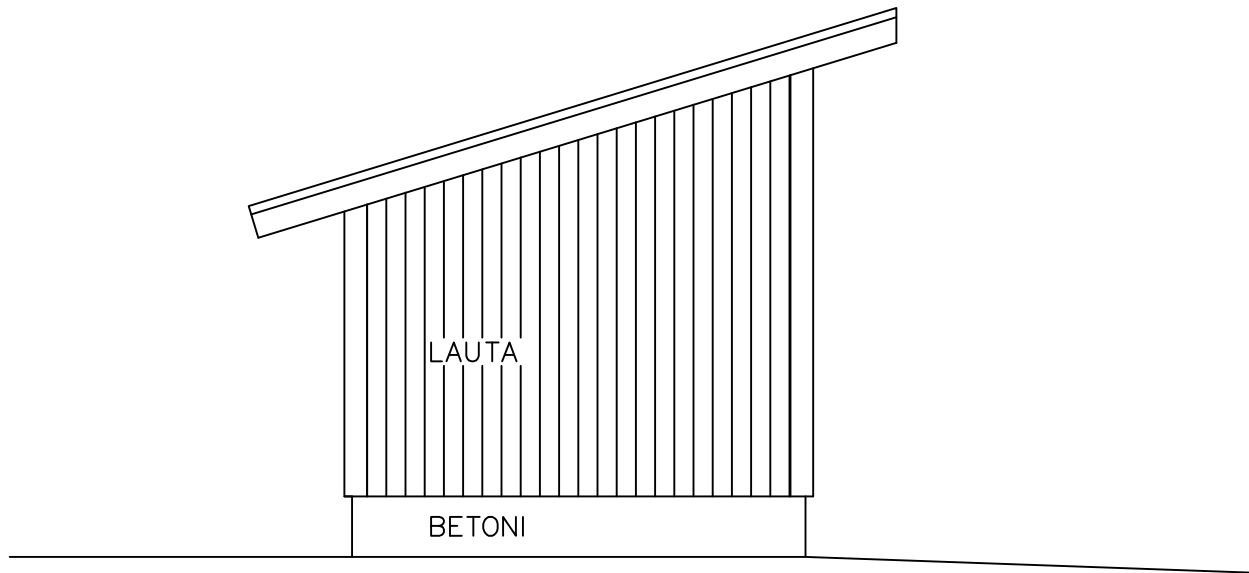

KERROSALA 18 m²
TILAVUUS 50 m³
PALOLUOKKA P3

K.osa/Kylä MARINKAINEN	Kortteli/Tila VANHA KORVELA	Tontti/Rn:o 47:2	Viranomaisten arkistointimerkintöjä varten	
Rakennustoimenpide UUDISRAKENNUS			Piirustustaji PÄÄPIIRRUSTUS	Juoks.n:o
Rakennuskohteen nimi ja osoite POLTTOAINEKATOS MTY KM KORVELA SAJOKANKAANTIE 22, 68210 MARINKAINEN			Piirustuksen sisältö POHJA LEIKKAUS	Mittakaava 1:50 1:50
JuPaKa Oy  Teerikuja 8, 69600 Kaustinen		Suunn.  Piirt.  Tark./ Hyväks. Pvm 17.1.2025	Suunnittelualue ARK	Työnumero Piir.n:o Muutos
			Allekirjoitus 	Tiedoston nimi

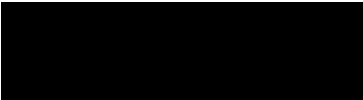

K.osa/Kylä MARINKAINEN	Kortteli/Tila VANHA KORVELA	Tontti/Rn:o 47:2	Viranomaisten arkistointimerkintöjä varten			
Rakennustoimenpide UUDISRAKENNUS			Piirustuslaji PÄÄPIIRRUSTUS	Juoks.n:o		
Rakennuskohteen nimi ja osoite POLTTOAINEKATOS MTY KM KORVELA SAJOKANKAANTIE 22, 68210 MARINKAINEN			Piirustuksen sisältö JULKISIVUT	Mittakaava 1:50		
JuPaKa Oy  Teerikuja 8, 69600 Kaustinen		Suunn. 	Suunnitteluala	Työnumero	Piir.n:o	Muutos
		Piirt. 	ARK			
		Tark./Hyväks.	Allekirjoitus 		Tiedoston nimi	
		Pvm 17.1.2025				

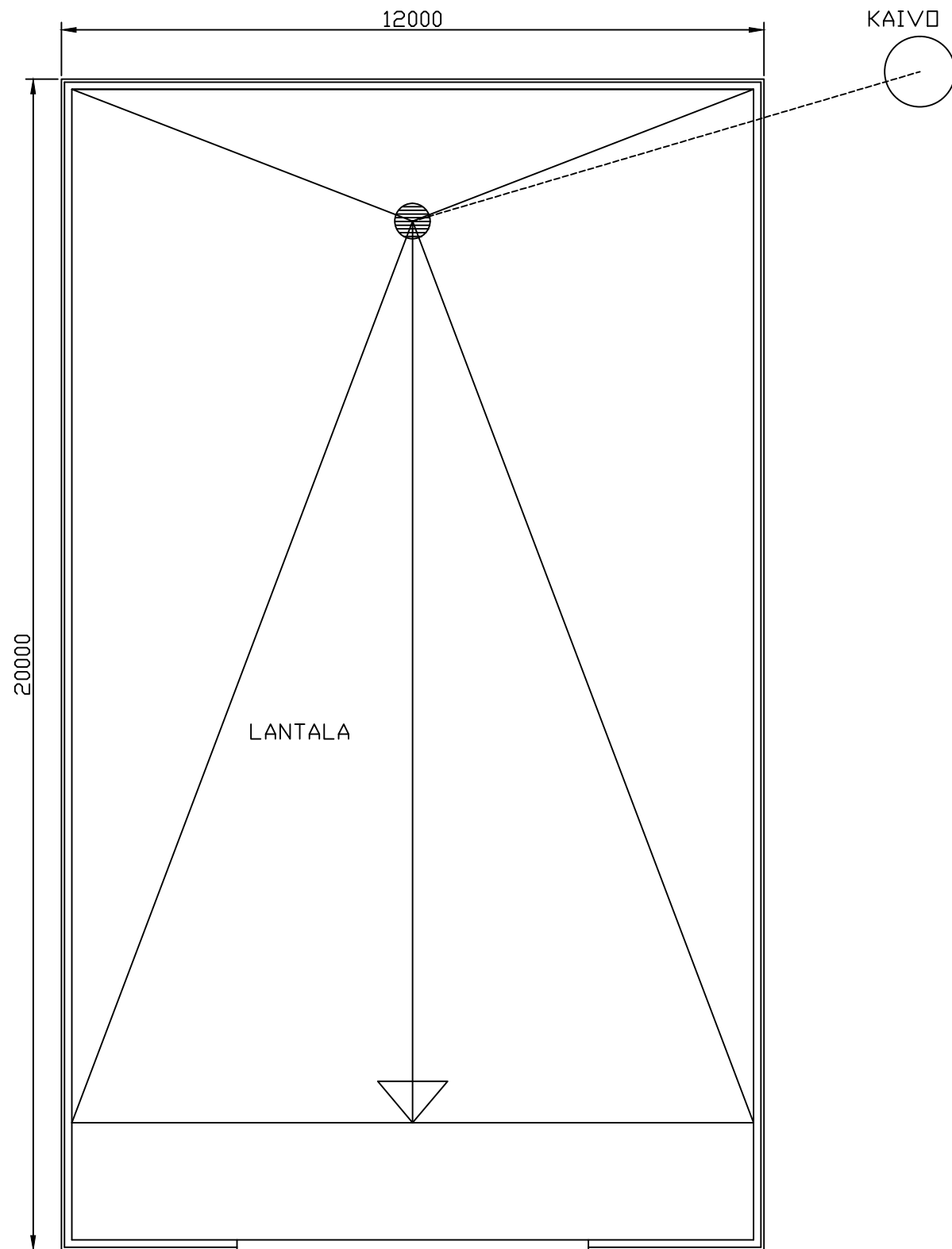

KERROSALA 240 m³
 TILAVUUS 1440 m³
 PALOLUOKKA P3

K.osa/Kylä MARINKAINEN	Kortteli/Tila VANHA KORVELA	Tontti/Rn:o 47	Viranomaisten arkistointimerkintöjä varten		
Rakennustoimenpide UUDISRAKENNUS	Piirustuslaji PÄÄPIIRUSTUS	Juoks.n:o 1			
Rakennuskohteen nimi ja osoite LANTALA [REDACTED] SAJONKANKAANTIE 4 68210 MARINKAINEN	Piirustuksen sisältö POHJA	Mittakaava 1:100			
JuPaKa Oy [REDACTED] Herman Renkumäntäkatu 23 as 12, 67200 Kokkola	Suunn. [REDACTED] Piirt. [REDACTED] Tark./Hyväks. Pvm 16.2.2016	Suunnittelualue Työnumero Piir.n:o Muutos ARK	Allekirjoitus [REDACTED]	Tiedoston nimi	

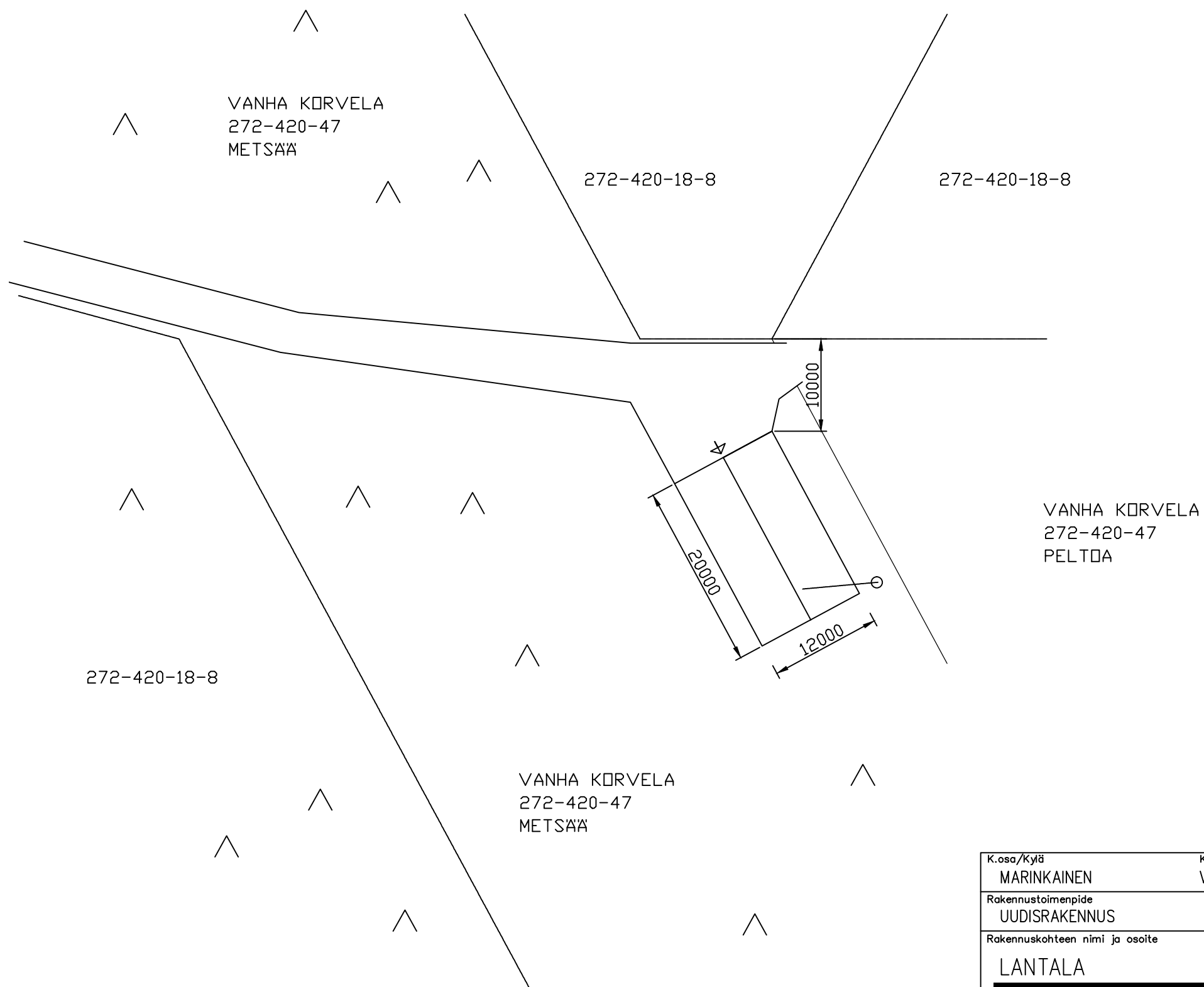

K.osa/Kylä MARINKAINEN	Kortteli/Tila VANHA KORVELA	Tontti/Rn:o 47	Viranomaisten arkistointimerkintöjä varten		
Rakennustoimenpide UUDISRAKENNUS	Rakennuskohteen nimi ja osoite LANTALA [REDACTED] SAJONKANKAANTIE 4 68210 MARINKAINEN		Piirustuslaji PÄÄPIIRUSTUS	Juoks.n:o 4	Mittakaava 1:500
JuPaKa Oy [REDACTED]		Suunn. [REDACTED] Piirt. [REDACTED] Tark./Hyväks. Pvm 16.2.2016	Suunnitteluala ARK	Työnumero	Piir.n:o
Herman Renlundinkatu 23 as 12, 67200 Kokkola		Allekirjoitus [REDACTED]	Tiedoston nimi		

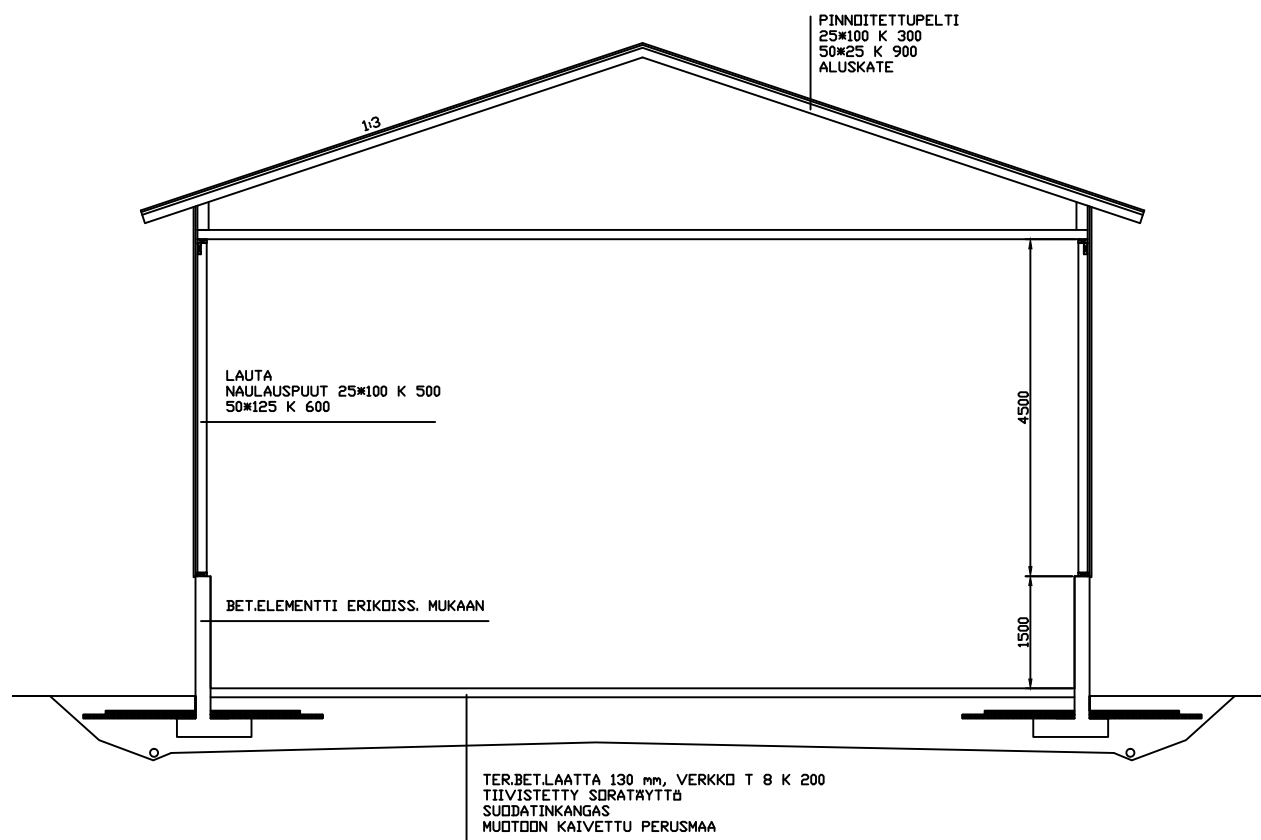

K.osa/Kylä MARINKAINEN	Kortteli/Tila VANHA KORVELA	Tontti/Rn:o 47	Viranomaisten arkistointimerkintöjä varten		
Rakennustoimenpide UUDISRAKENNUS	Piirustuslaji PÄÄPIIRUSTUS	Juoks.n:o 2			
Rakennuskohteen nimi ja osoite LANTALA [REDACTED] SAJONKANKAANTIE 4 68210 MARINKAINEN	Piirustuksen sisältö LEIKKAUS	Mittakaava 1:100			
JuPaKa Oy [REDACTED]	Suunn. [REDACTED]	Suunnittelualue	Työnumero	Piir.n:o	Muutos
	Piirt. [REDACTED]	ARK			
Tark./Hyväks. Pvm 16.2.2016	Allekirjoitus [REDACTED]	Tiedoston nimi			
Herman Renkumäkelä 23 as 12, 67200 Kokkola					



26000

45000

+3,70

+3,20

+1,50

0,00

-0,20

+3,70

+3,20

+1,50

+3,70

+3,20

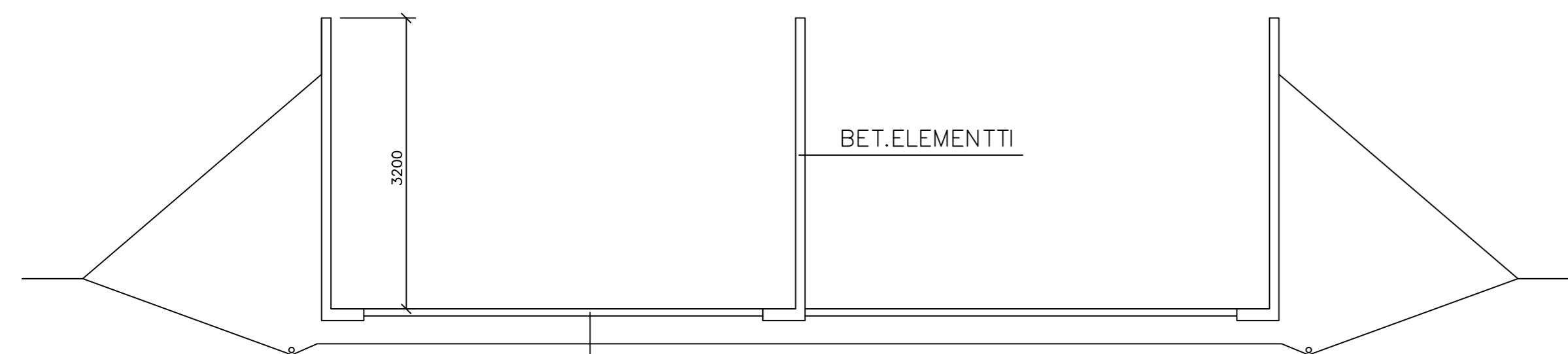

TER.BETONI 150 mm
TIIVISTETTYSORA VÄH. 350 mm
MUOTOON KAIVETTU PERUSMAA

PURISTENESTEKAIVO

PINTA-ALA 1170 m²
VARASTOINTITILAVUUS 3740 m³

K.osa/Kylä MARINKAINEN	Kortteli/tila VANHA KORVELA 47:2	Tontti/Rn:o	Viranomaisen arkistointimerkintä varten	
Rakennustoimenpide UUDISRAKENNUS	Piirustuslaji PÄÄPIIRRUSTUS	Juoks.n:o		
Rakennuskohteen nimi ja osoite LAAKASILO MTY KM KORVELA SAJOKANKAANTIE 4, 68210 MARINKAINEN	Piirustuksen sisältö POHJA LEIKKAUS	Mittakaava 1:100 1:50		
JuPaKa Oy Teerikuja 8, 69600 Kaustinen		Suunn. ■ Piirt. ■ Tark./Hyväks. ■ Pvm 21.5.2019	Suunnitteluala ARK	Työnumero Piir.n:o Muutos
		Allekirjoitus	Tiedoston nimi	

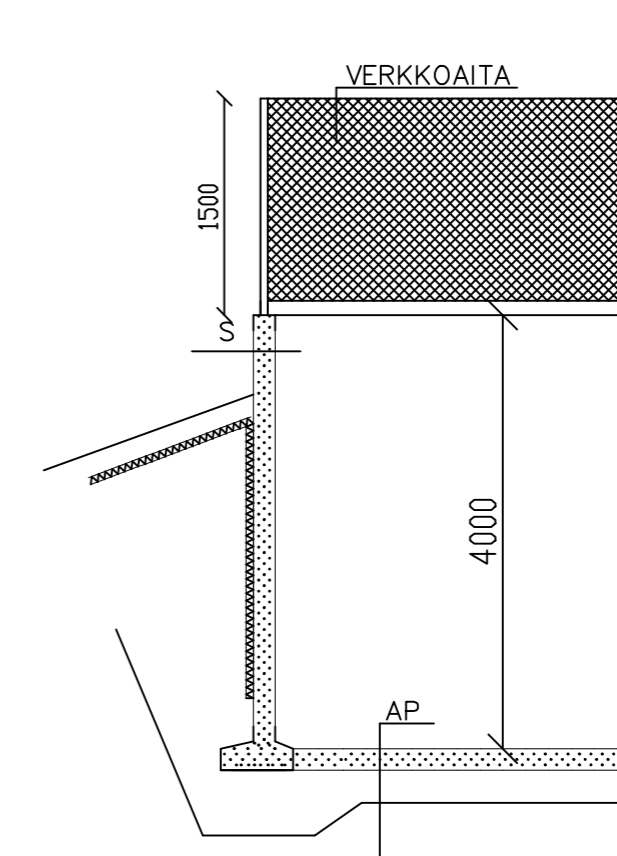

S

TER.BETONI 150 mm, RAUDOITUS ELEMENTTI TOIMITTJAN SUUNNITELMIEN MUKAISESTI

AP



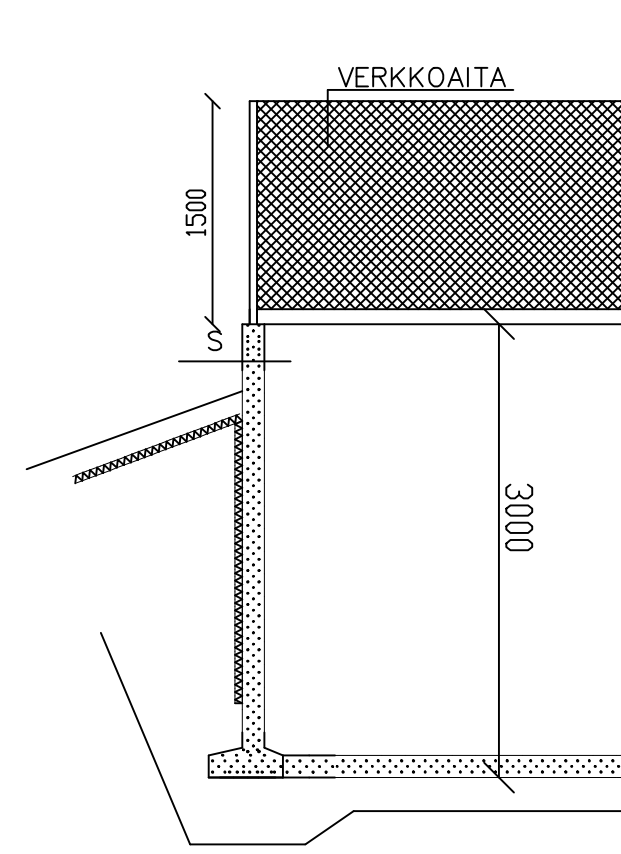
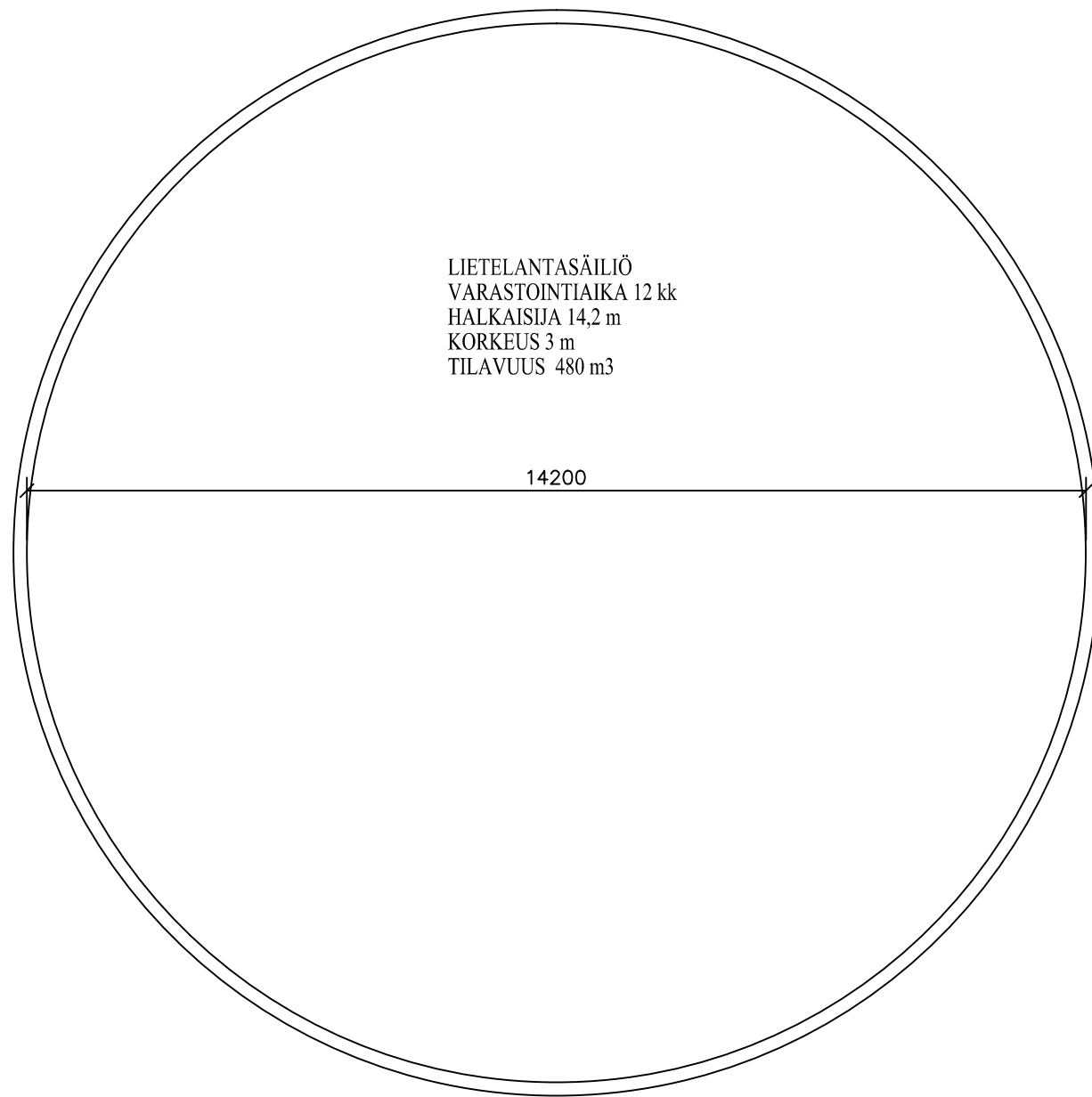

TER.BETONI 100 mm, RAUDOITUS VERKKO 6 mm, SILMÄKOKO 200 TIIVISTETTYSORA VÄH. 350 mm MUOTOON KAIVETTU PERUSMAA

K.osa/Kylä MARINKAINEN	Kortteli/Tila VANHA KORVELA 47:2	Tontti/Rn:o	Viranomaisten arkioloimerkintöji varten
Rakennustoimenpide UUDISRAKENNUS	Piirustuslaji PÄÄPIIRRUSTUS	Juoks.n:o	
Rakennuskohteen nimi ja osoite LIETELANTASÄILIÖ 1 MTY KM KORVELA SAJOKANKAANTIE 4, 68210 MARINKAINEN	Piirustuksen sisältö POHJA LEIKKAUS	Mittakaava 1:100 1:50	
JuPaKa Oy	Suunn. Piirt. Tark./Hyväks. Pvm	Suunnitteluala Työnumero Piir.n:o Muutos	ARK
Teerikuja 8, 69600 Kaustinen	21.5.2019	Allekirjoitus	Tiedoston nimi

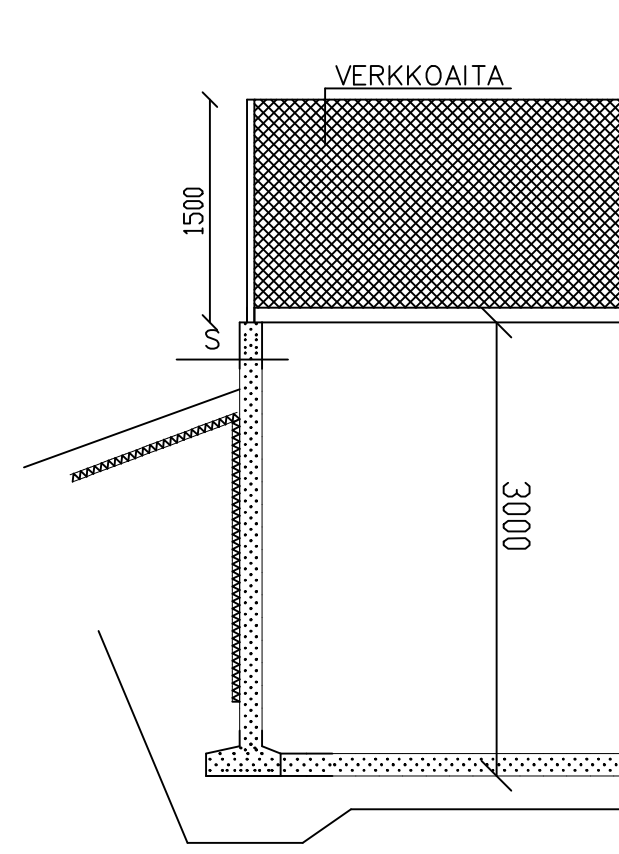
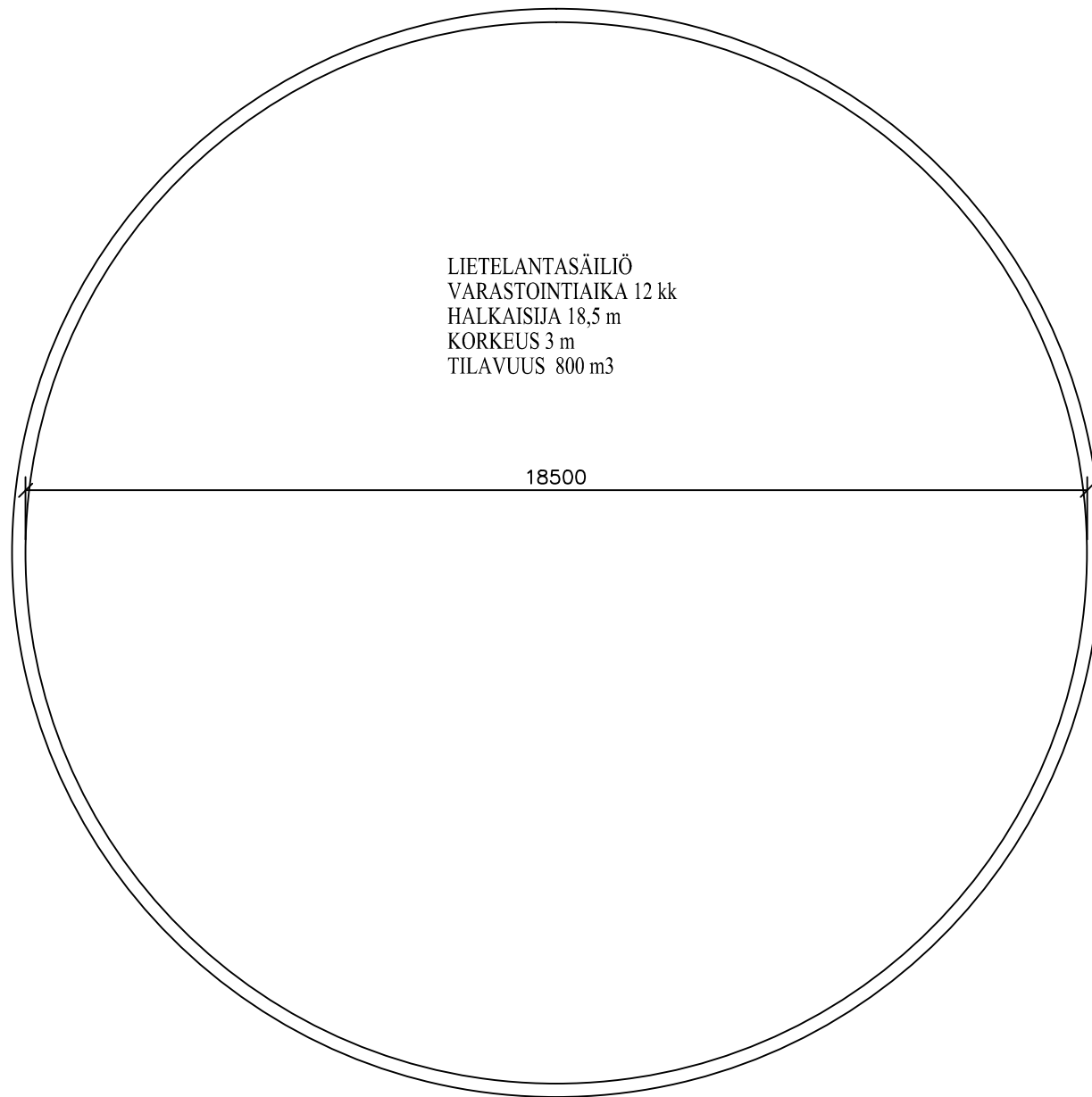

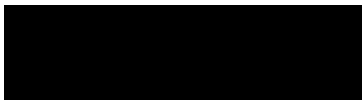

K.osa/Kylä MARINKAINEN	Kortteli/Tila VANHA KORVELA	Tontti/Rn: o 47:2	Viranomaisten arkistointimerkintöjä varten	
Rakennustoimenpide			Piirustuslaji PÄÄPIIRRUSTUS	Juoks.n: o
Rakennuskohteen nimi ja osoite LIETELANTASÄILIÖ 3 MTY KM KORVELA SAJOKANKAANTIE 4 68210 MARINKAINEN			Piirustuksen sisältö POHJA LEIKKAUS	Mittakaava 1:100 1:100
JuPaKa Oy		Suunn. <input checked="" type="checkbox"/>	Suunnitteluala	Työnumero
[Redacted]		Piirt. <input checked="" type="checkbox"/>	ARK	
		Tark./Hyväks.	Piir.n: o	Muutos
Teerikuja 8, 69600 Kaustinen		Pvm 22.2.2025	Allekirjoitus [Redacted]	Tiedoston nimi

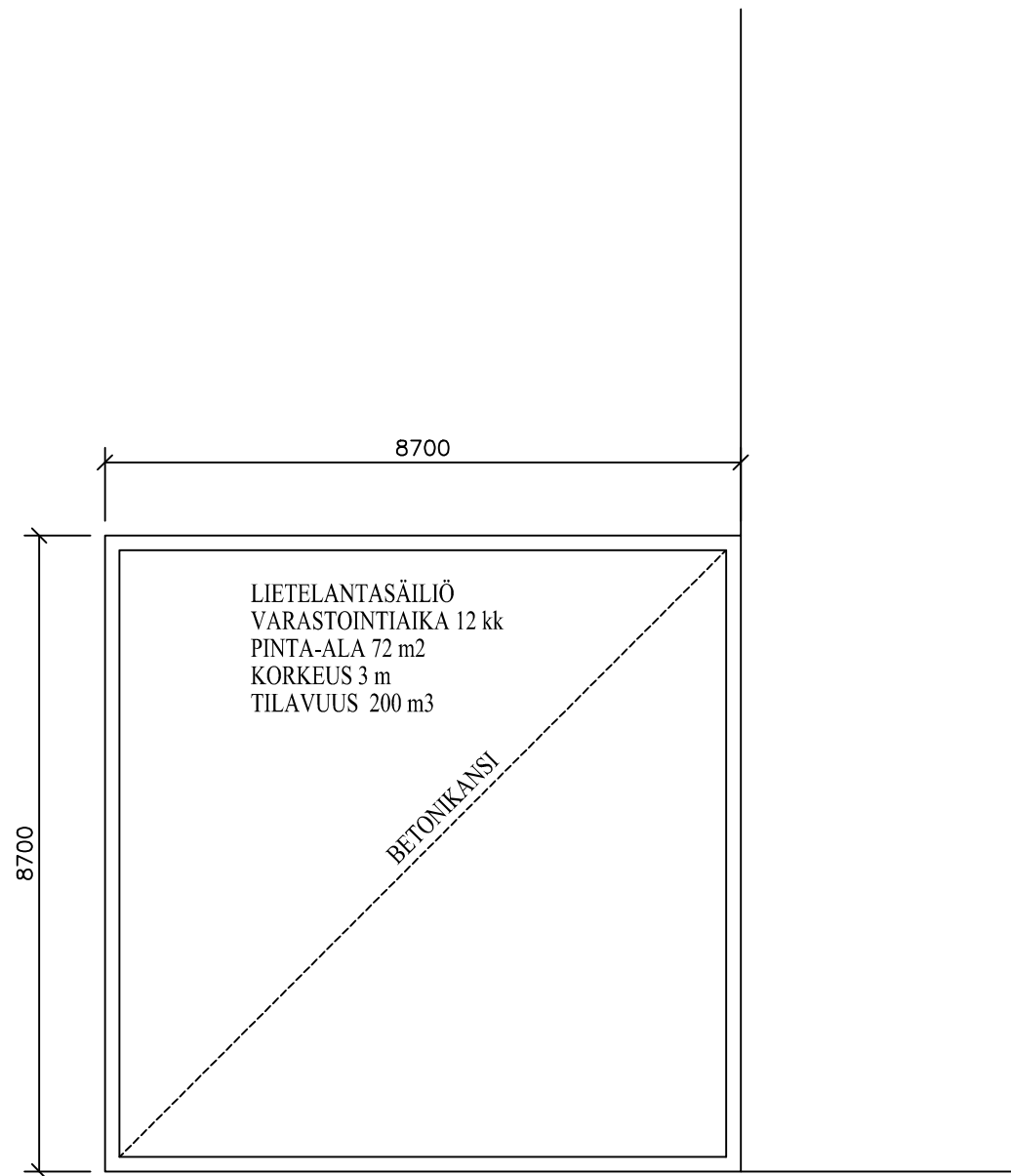

K.osa/Kylä MARINKAINEN	Kortteli/Tila VANHA KORVELA	Tontti/Rn:o 47:2	Viranomaisten arkistointimerkintöjä varten	
Rakennustoimenpide			Piirustuslaji PÄÄPIIRRUSTUS	Juoks.n: o
Rakennuskohteen nimi ja osoite LIETELANTASÄILIÖ 2 MTY KM KORVELA SAJOKANKAANTIE 4 68210 MARINKAINEN			Piirustuksen sisältö POHJA LEIKKAUS	Mittakaava 1:100 1:100
JuPaKa Oy 		Suunn.  Piirt.  Tark./Hyväks. Pvm 22.2.2025	Suunnittelualue ARK	Työnumero Piir.n:o Muutos
Teerikuja 8, 69600 Kaustinen		Allekirjoitus 	Tiedoston nimi	



K.osa/Kylä MARINKAINEN	Kortteli/Tila VANHA KORVELA	Tontti/Rn: o 47:2	Viranomaisten arkistointimerkintöjä varten	
Rakennustoimenpide UUDISRAKENNUS			Piirustuslaji PÄÄPIIRRUSTUS	Juoks.n: o
Rakennuskohteen nimi ja osoite LIETELANTASÄILIÖ 4 MTY KM KORVELA SAJOKANKAANTIE 4 68210 MARINKAINEN			Piirustuksen sisältö POHJA	Mittakaava 1:100
JuPaKa Oy  Teerikuja 8, 69600 Kaustinen		Suunn. <input checked="" type="checkbox"/> Piirt. <input checked="" type="checkbox"/> Tark./Hyväks. <input type="checkbox"/> Pvm 22.2.2025	Suunnitteluala ARK	Työnumero <input type="checkbox"/> Piir.n: o <input type="checkbox"/> Muutos <input type="checkbox"/>
			Allekirjoitus 	Tiedoston nimi .